

GAMMA
BOTTIGLIE SPORTIVE
2022



ANDRIOLO
bottle your ideas

Tutti i nostri prodotti sono pensati e realizzati per essere sicuri, performanti e accessibili a tutti.

Usiamo solo materiali che garantiscono massime prestazioni di igienizzabilità e durevolezza, promuovendo così uno stile di vita sostenibile e alternativo all'usa e getta.

Prodotti di qualità, interamente progettati, realizzati e personalizzati per Te in Italia.

SPORT BOTTLES



PRO

PRO 750

AQUA

AQUAMAX

FOX

FOX 750

ALEX

TORAD

TERMICHE



17

18

TOOLBOX



M

XL

BABY



BIC

SHAKER



SHINE

PRO

designed to perform



VOLUME: 550 cc

ALTEZZA CON TAPPO: 195 mm

DIAMETRO: 75 mm

PESO CON TAPPO: 66 g

MATERIALI:

Bottiglia: Polietilene (PE)

Tappo: Polipropilene (PP)

Valvola: gomma (TPE)

Tutti materiali BPA free, Certificati per il contatto alimentare

- . Disegno ottimizzato per l'uso con portaborraccia
- . Collo ampio per una migliore pulizia della bottiglia
- . Lavabili in lavastoviglie (max 65°C)
- . Succhiotto in gomma per ottimale apertura e bevuta

Possibilità di montare valvola silicone "one shot", la valvola in silicone permette di avere una erogazione più potente quando la bottiglia viene premuta e nello stesso tempo impedisce fuoriuscite involontarie dei liquidi.

COLORI DISPONIBILI

bottiglia



tappo



valvola



PRINT AREA

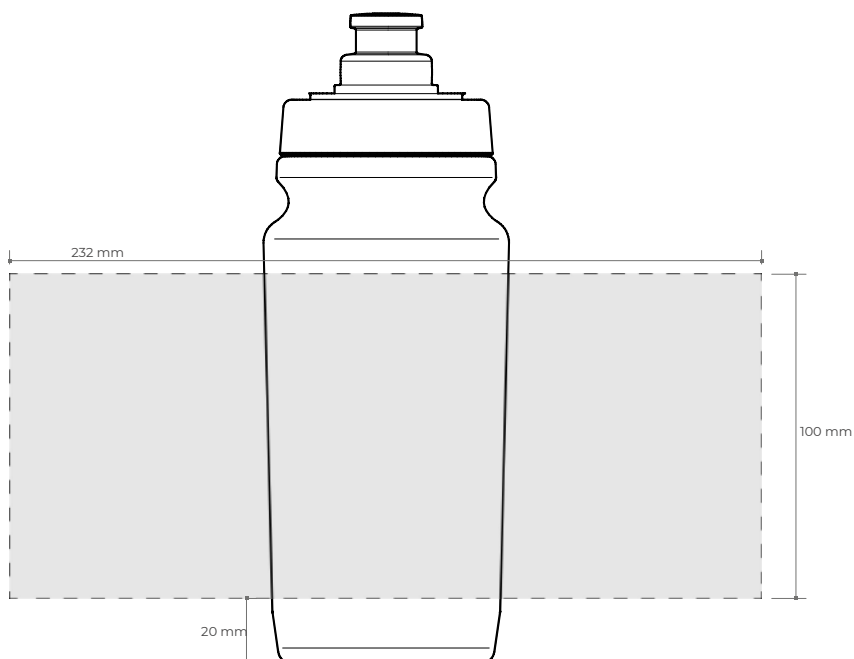

INFORMAZIONI DI IMBALLO

Scatola in cartone da 60 pezzi | 60x40x35 cm | 5kg

PRO 750

sviluppato per una grande performance



VOLUME: 750 cc

ALTEZZA CON TAPPO: 235mm

DIAMETRO: 75 mm

PESO CON TAPPO: 72 g

MATERIALI:

Bottiglia: Polietilene (PE)

Tappo: Polipropilene (PP)

Valvola: gomma (TPE)

Tutti materiali BPA free, Certificati per il contatto alimentare

- . Disegno ottimizzato per l'uso con portaborraccia
- . Collo ampio per una migliore pulizia della bottiglia
- . Lavabili in lavastoviglie (max 65°C)
- . Succhiotto in gomma per ottimale apertura e bevuta

Possibilità di montare valvola silicone "one shot", la valvola in silicone permette di avere una erogazione più potente quando la bottiglia viene premuta e nello stesso tempo impedisce fuoriuscite involontarie dei liquidi.

COLORI DISPONIBILI

bottiglia



tappo



valvola



PRINT AREA

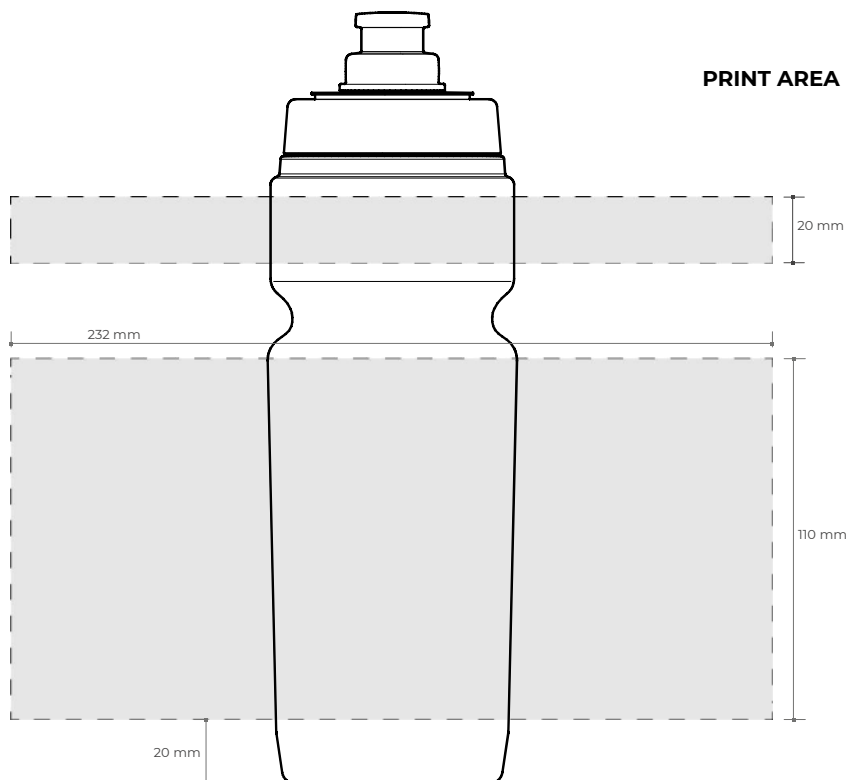

INFORMAZIONI DI IMBALLO

Scatola in cartone da 50 pezzi | 60x40x35 cm | 5kg

FOX

non solo ciclismo



VOLUME: 500 cc

ALTEZZA CON TAPPO: 195 mm

DIAMETRO: 75 mm

PESO CON TAPPO: 66 g

MATERIALI:

Bottiglia: Polietilene (PE)

Tappo: Polipropilene (PP)

Valvola: gomma (TPE)

Tutti materiali BPA free, Certificati per il contatto alimentare

. Disegno ottimizzato per l'uso con portaborraccia

. Disponibile con cover copri valvola

. Lavabili in lavastoviglie (max 65°C)

TAPPI DISPONIBILI



Leo



Ultra

COLORI DISPONIBILI

bottiglia



tappo

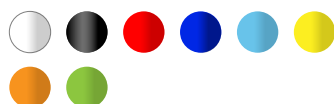

valvola



N.B. valvola per tappo Leo disponibile solo in trasparente

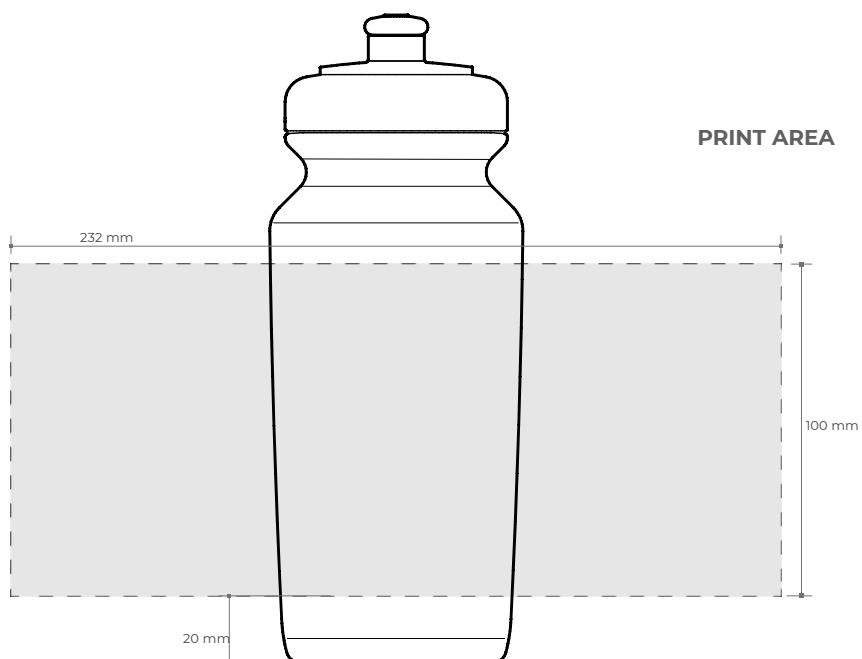

INFORMAZIONI DI IMBALLO

Scatola in cartone da 70 pezzi | 60x40x35 cm | 6kg

FOX 750

MTB, cicloturismo e..



VOLUME: 750 cc

ALTEZZA CON TAPPO: 235 mm

DIAMETRO: 75 mm

PESO CON TAPPO: 72 g

MATERIALI:

Bottiglia: Polietilene (PE)

Tappo: Polipropilene (PP)

Valvola: gomma (TPE)

Tutti materiali BPA free, Certificati per il contatto alimentare

. Disegno ottimizzato per l'uso con portaborraccia

. Disponibile con cover copri valvola

. Lavabili in lavastoviglie (max 65°C)

TAPPI DISPONIBILI



Leo



Ultra

COLORI DISPONIBILI

bottiglia



tappo

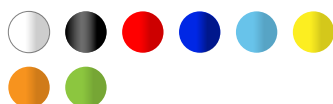

valvola



N.B. valvola per tappo Leo disponibile solo in trasparente

PRINT AREA

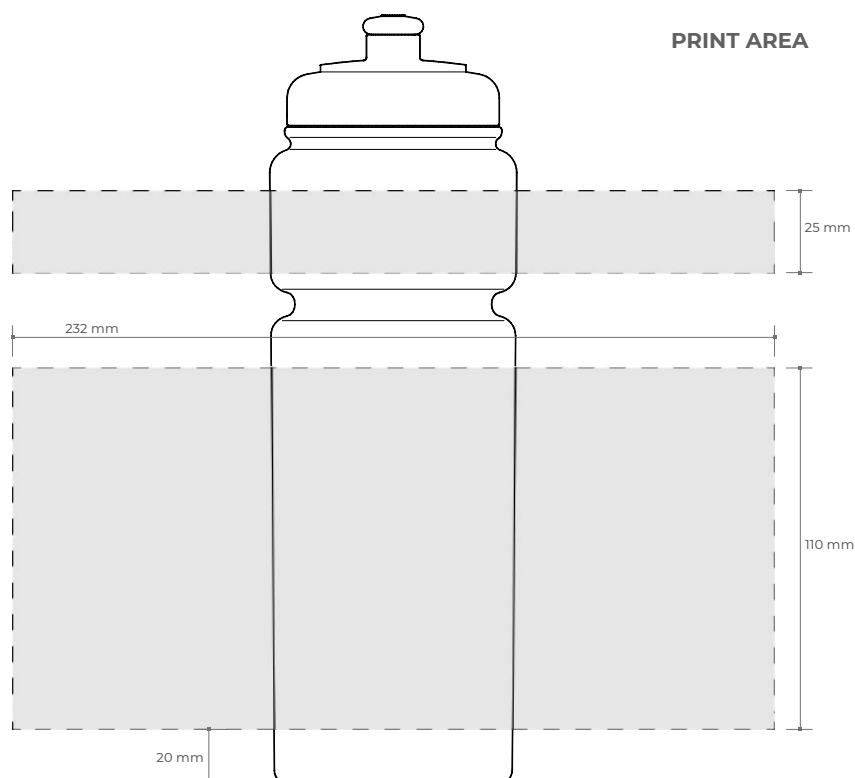

INFORMAZIONI DI IMBALLO

Scatola in cartone da 50 pezzi | 60x40x35 cm | 6kg

AQUA

Icona del ciclismo mondiale



VOLUME: 500 cc

ALTEZZA CON TAPPO: 180 mm

DIAMETRO: 75 mm

PESO CON TAPPO: 60 g

MATERIALI:

Bottiglia: Polietilene (PE)

Tappo: Polipropilene (PP)

Valvola: gomma (TPE)

Tutti materiali BPA free, Certificati per il contatto alimentare

- . Disegno ottimizzato per l'uso con portaborraccia
- . Lavabili in lavastoviglie (max 65°C)
- . Succhiotto in gomma per un'ottimale apertura e bevuta
- . Disponibile con cover copri valvola

COLORI DISPONIBILI

bottiglia



tappo



valvola



PRINT AREA

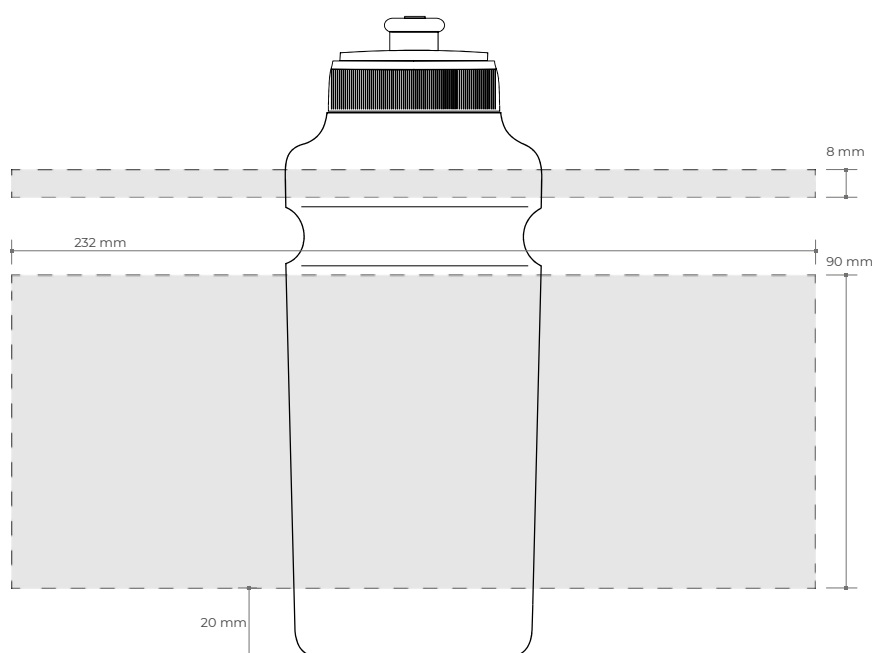

INFORMAZIONI DI IMBALLO

Scatola in cartone da 70 pezzi | 60x40x35 cm | 6kg

AQUAMAX

sviluppato per una grande performance



VOLUME: 750 cc

ALTEZZA CON TAPPO: 235mm

DIAMETRO: 75 mm

PESO CON TAPPO: 72 g

MATERIALI:

Bottiglia: Polietilene (PE)

Tappo: Polipropilene (PP)

Valvola: gomma (TPE)

Tutti materiali BPA free, Certificati per il contatto alimentare

- . Disegno ottimizzato per l'uso con portaborraccia
- . Lavabili in lavastoviglie (max 65°C)
- . Succhiotto in gomma per un'ottimale apertura e bevuta
- . Disponibile con cover copri valvola

COLORI DISPONIBILI

bottiglia



tappo



valvola



PRINT AREA

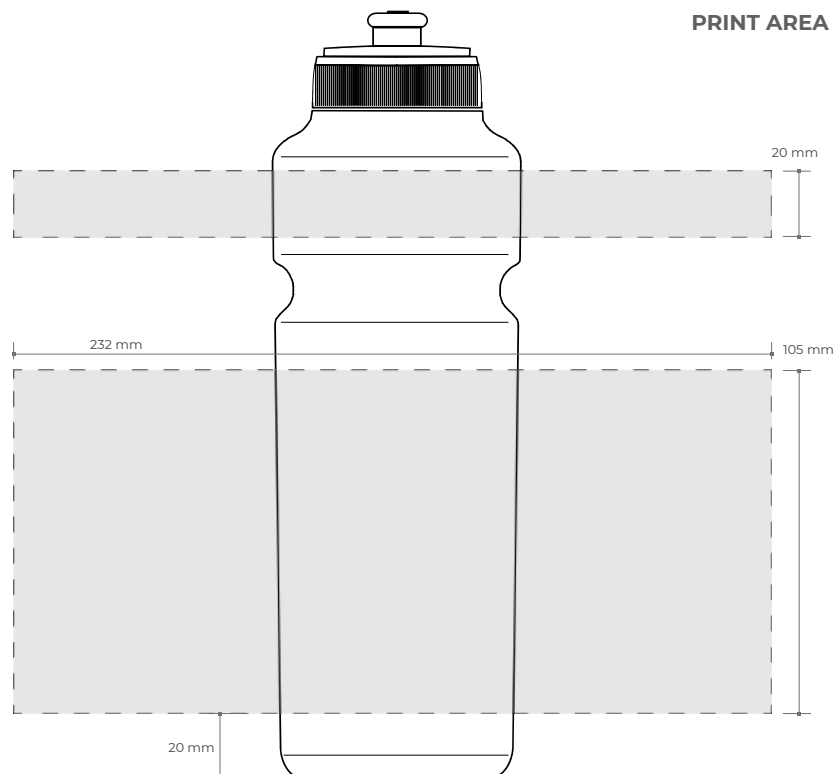

INFORMAZIONI DI IMBALLO

Scatola in cartone da 50 pezzi | 60x40x35 cm | 5kg

ALEX

La bella bottiglia dello sport



VOLUME: 650 cc

ALTEZZA CON TAPPO: 205 mm

DIAMETRO: 75 mm

PESO CON TAPPO: 70 g

MATERIALI:

Bottiglia: Polietilene (PE)

Tappo: Polipropilene (PP)

Valvola: gomma (TPE)

Tutti materiali BPA free, Certificati per il contatto alimentare

- . Disegno ottimizzato per l'uso con portaborraccia
- . Disponibile con o senza cover copri valvola
- . Lavabile in lavastoviglie (max 65°C)
- . Succhiotto in gomma per un'ottimale apertura e bevuta

PRINT AREA

COLORI DISPONIBILI

bottiglia



tappo



valvola

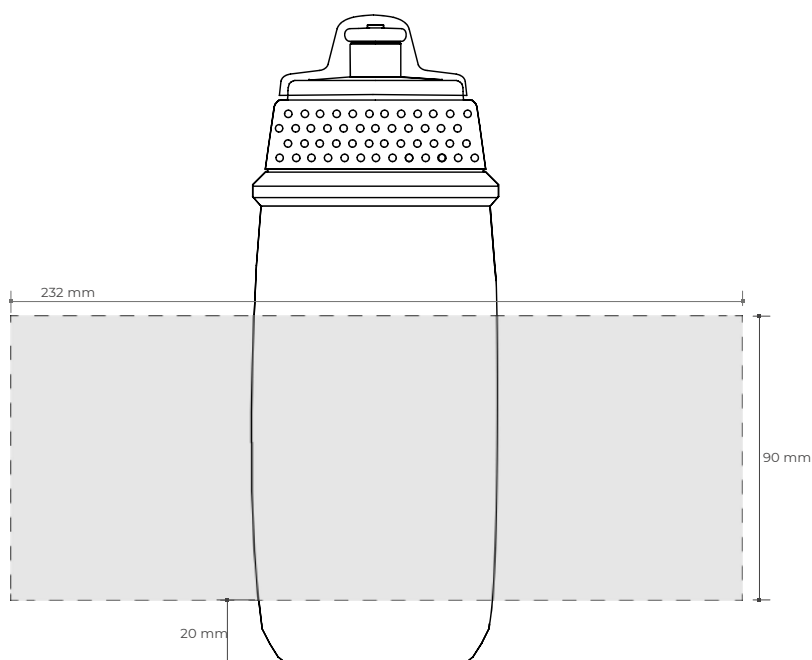

INFORMAZIONI DI IMBALLO

Scatola in cartone da 60 pezzi | 60x40x35 cm | 6kg

TORAD

gioco di squadra



VOLUME: 900 cc

ALTEZZA CON TAPPO: 265mm

DIAMETRO: 74 mm

PESO CON TAPPO: 100 g

MATERIALI:

Bottiglia: Polietilene (PE)

Tappo: Polipropilene (PP)

Valvola: gomma (TPE)

Tutti materiali BPA free, Certificati per il contatto alimentare

. Disponibile con o senza cover copri valvola

. Lavabile in lavastoviglie (max 65°C)

. Succhiotto in gomma per un'ottimale apertura e bevuta

COLORI DISPONIBILI

bottiglia



tappo



valvola



PRINT AREA

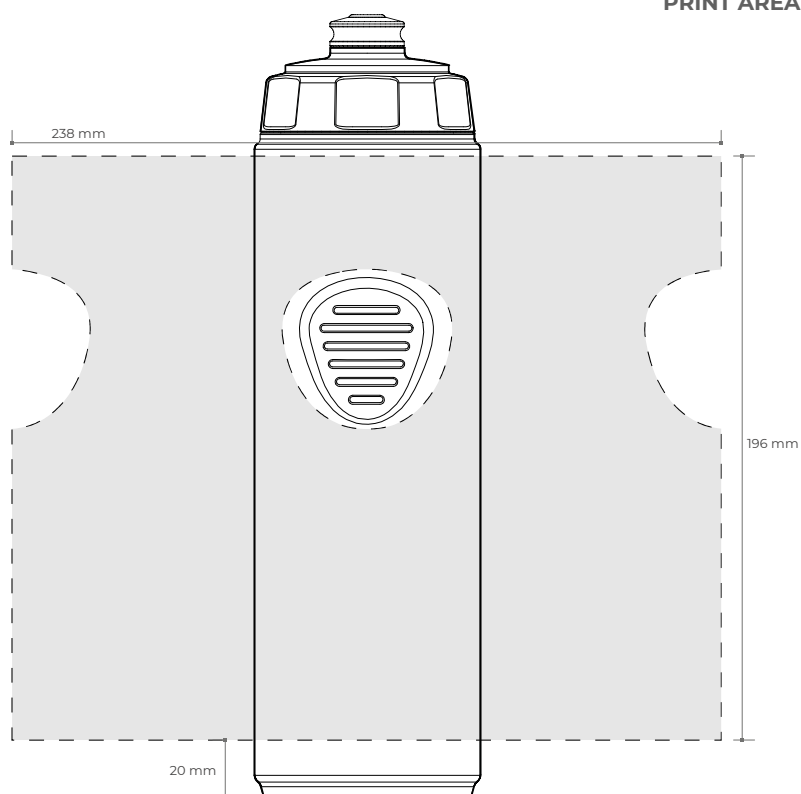

INFORMAZIONI DI IMBALLO

Scatola in cartone da 50 pezzi | 60x40x35 cm | 5kg

17

some like it hot

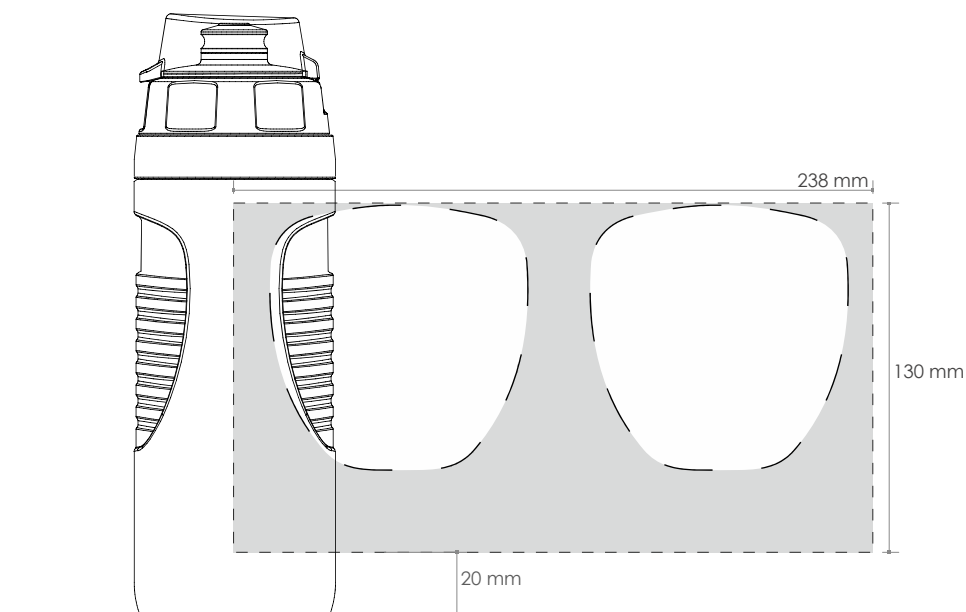
**VOLUME:** 500 cc**ALTEZZA CON TAPPO:** 195 mm**DIAMETRO:** 74 mm**PESO CON TAPPO:** 140g**MATERIALI:***Bottiglia: Polietilene (PE)**Tappo: Polipropilene (PP)**Valvola: gomma (TPE)***Tutti materiali BPA free, Certificati per il contatto alimentare***. Innovativo sistema a doppia camera con foglio metallizzato riflettente che permette di mantenere a lungo la temperatura dei liquidi contenuti**. Cover copri valvola trasparente**. Disegno ottimizzato per l'uso con portaborraccia***COLORI DISPONIBILI***bottiglia*  *tappo* *valvola* **PRINT AREA****INFORMAZIONI DI IMBALLO**

Scatola in cartone da 70 pezzi | 60x40x35 cm | 5kg

18

some like it hot



VOLUME: 650 cc

ALTEZZA CON TAPPO: 240 mm

DIAMETRO: 74 mm

PESO CON TAPPO: 165g

MATERIALI:

Bottiglia: Polietilene (PE)

Tappo: Polipropilene (PP)

Valvola: gomma (TPE)

Tutti materiali BPA free, Certificati per il contatto alimentare

. Innovativo sistema a doppia camera con foglio metallizzato riflettente che permette di mantenere a lungo la temperatura dei liquidi contenuti

. Cover copri valvola trasparente

. Disegno ottimizzato per l'uso con portaborraccia

COLORI DISPONIBILI

bottiglia  

tappo 

valvola 

PRINT AREA

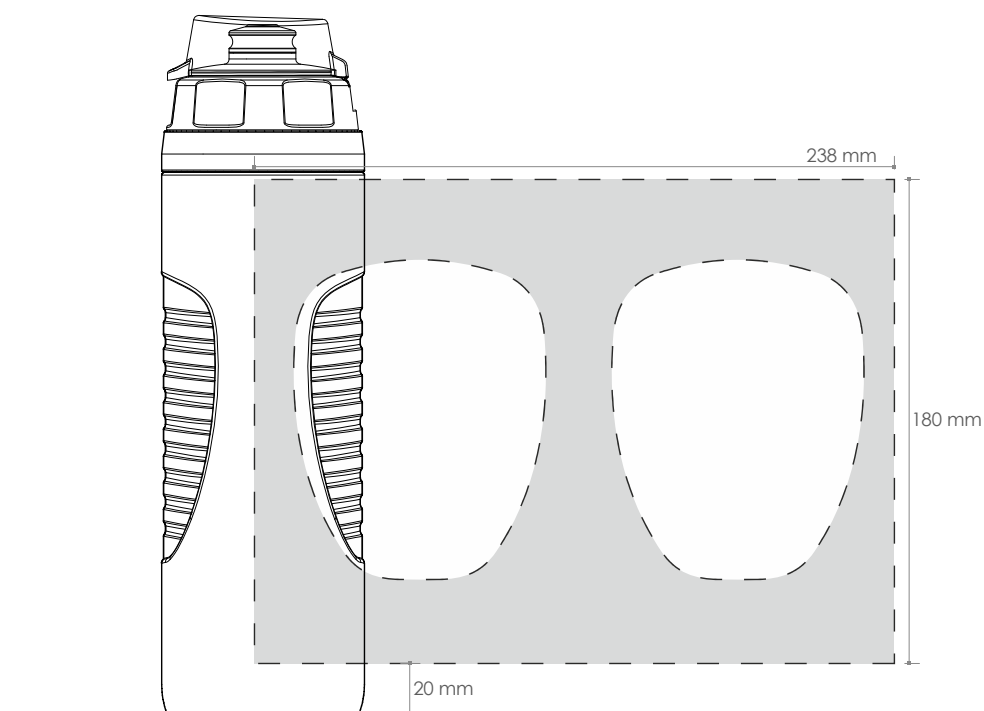

INFORMAZIONI DI IMBALLO

Scatola in cartone da 50 pezzi | 60x40x35 cm | 5kg

TOOLBOX M

contenitore porta attrezzi



VOLUME: 500 cc

ALTEZZA CON TAPPO: 153 mm

DIAMETRO: 75 mm

PESO CON TAPPO: 66g

MATERIALI:

Bottiglia: Polietilene (PE)

Tappo: Polipropilene (PP)

. Disegno ottimizzato per l'uso con portaborraccia

. Lavabile in lavastoviglie (max 65°C)

COLORI DISPONIBILI

corpo ●

tappo ●

PRINT AREA

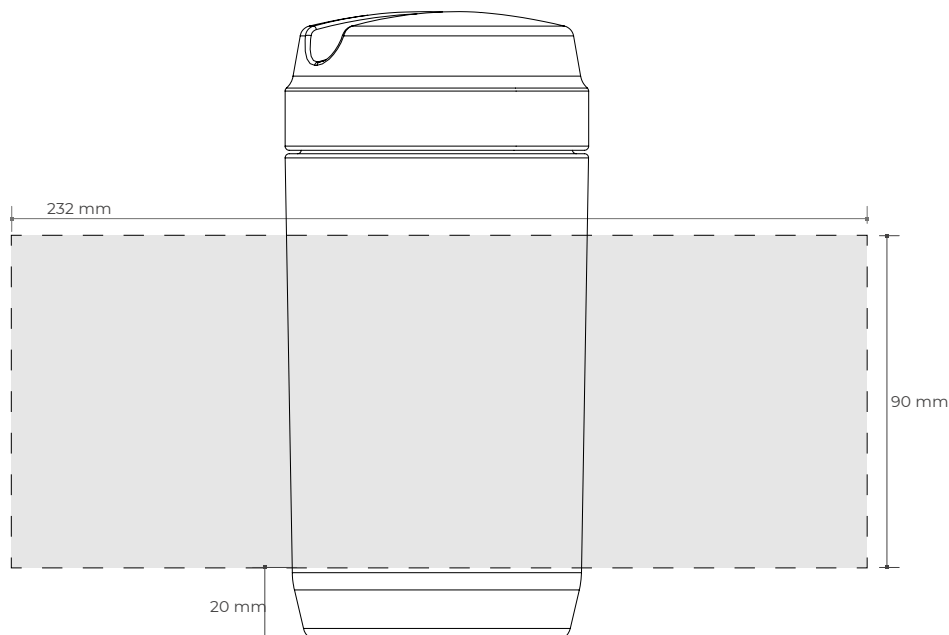

INFORMAZIONI DI IMBALLO

Scatola in cartone da 70 pezzi | 60x40x35 cm | 5kg

TOOLBOX XL

contenitore porta attrezzi



VOLUME: 750 cc

ALTEZZA CON TAPPO: 200 mm

DIAMETRO: 77 mm

PESO CON TAPPO: 74g

MATERIALI:

Bottiglia: Polietilene (PE)

Tappo: Polipropilene (PP)

. Disegno ottimizzato per l'uso con portaborraccia

. Lavabile in lavastoviglie (max 65°C)

COLORI DISPONIBILI

corpo ●

tappo ●

PRINT AREA

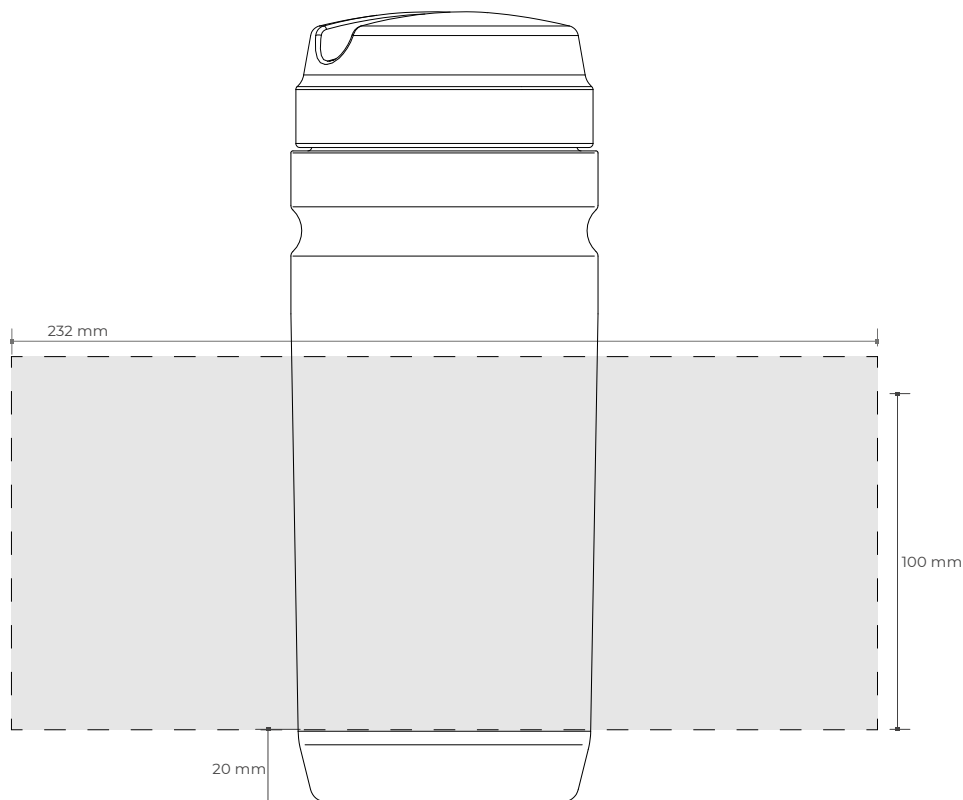

INFORMAZIONI DI IMBALLO

Scatola in cartone da 50 pezzi | 60x40x35 cm | 5kg

BIC

per la sete dei più piccoli



VOLUME: 380 cc

ALTEZZA CON TAPPO: 165 mm

DIAMETRO: 64 mm

PESO CON TAPPO: 40g

MATERIALI:

Bottiglia: Polietilene (PE)

Tappo: Polipropilene (PP)

Tutti materiali BPA free, Certificati per il contatto alimentare

. Disponibile con cover copri valvola

. Lavabile in lavastoviglie (max 65°C)

COLORI DISPONIBILI

bottiglia



tappo



valvola



PRINT AREA

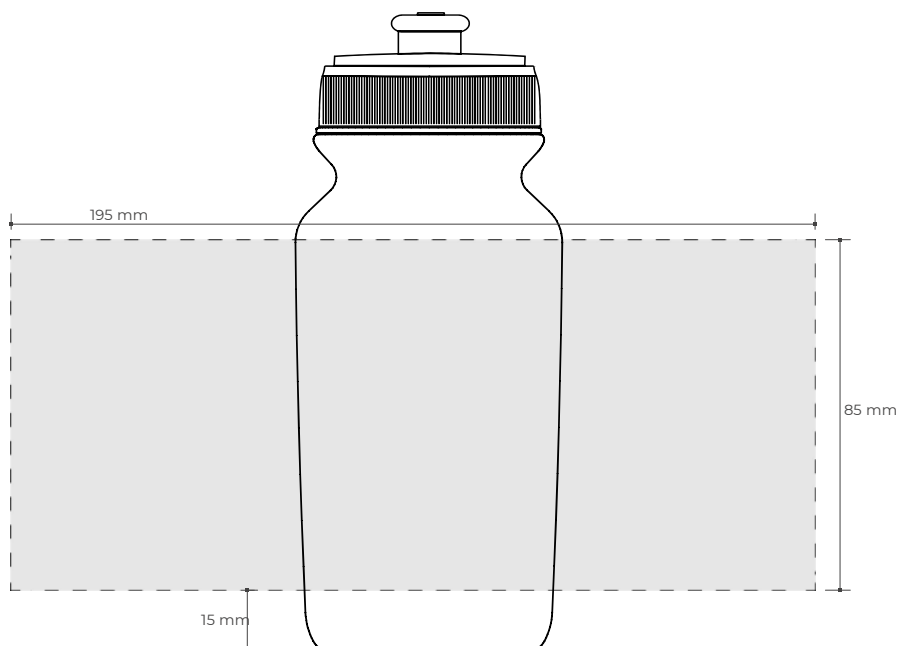

INFORMAZIONI DI IMBALLO

Scatola in cartone da 80 pezzi | 60x40x35 cm | 5kg

SHINE

fun and shake



VOLUME: 380 cc

ALTEZZA CON TAPPO: 165 mm

DIAMETRO: 64 mm

PESO CON TAPPO: 40g

MATERIALI:

Bottiglia: Polietilene (PE)

Tappo: Polipropilene (PP)

Tutti materiali BPA free, Certificati per il contatto alimentare

. griglia separatrice per ottenere un'ottimale miscelazione delle polveri nella bevanda

. Tappo avvitato con filettatura interna per una bevuta ottimale

. Lavabile in lavastoviglie (max 65°C)

COLORI DISPONIBILI

corpo



tappo



PRINT AREA

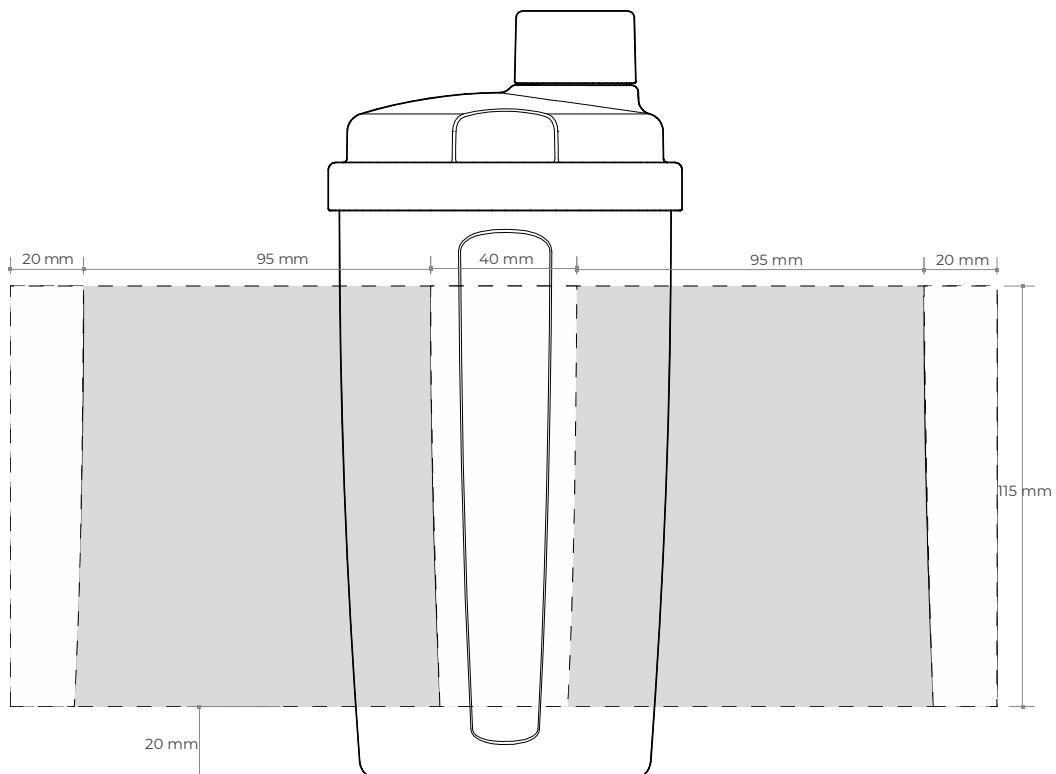

INFORMAZIONI DI IMBALLO

Scatola in cartone da 50 pezzi | 60x40x35 cm | 5kg

INFORMAZIONI TECNICHE SULLA PERSONALIZZAZIONE

Personalizziamo le bottiglie con stampa serigrafica o stampa digitale.

I file grafici per la personalizzazione devono essere inviati in formato vettoriale oppure devono essere fornite immagini raster ad alta risoluzione.

Tutte le bottiglie di colore scuro necessitano l'applicazione preliminare di una base bianca che deve essere conteggiato come colore extra a meno che il bianco non sia già parte del disegno.



Con stampa serigrafica non è possibile ottenere una grafica chiusa attorno all'intera circonferenza della bottiglia, è necessario considerare un'area non stampabile di circa 8mm

Ogni elaborato viene visionato e verificato dal nostro ufficio grafico prima di effettuare la personalizzazione sulle bottiglie

Per ordini superiori a 5.000 unità è possibile realizzare una borraccia in un colore Pantone anche fuori catalogo.

Contatta il nostro ufficio per avere ulteriori informazioni!

LEGENDA COLORI E RIFERIMENTI PANTONE

 BIANCO PANTONE Bright White	 NERO PANTONE Black 2C	 ROSSO PANTONE 485 C	 AZZURRO PANTONE 2184 C	 BLUE PANTONE 072 C	 GIALLO PANTONE 102 C
 ARANCIO PANTONE 1505 C	 ROSSO trasparente PANTONE 485 C	 AZZURRO trasparente PANTONE 2184 C	 VERDE trasparente PANTONE 361 C	 NEUTRO trasparente	 NERO trasparente PANTONE 405 C

ANDRIOLO
bottle your ideas

Via Vecchia Milanese, 2
21040
Venegono Inferiore, VA
ITALY
Tel. 0331 865068

www.andriolo.it